

Golden Hind - Le galion de Francis Drake

Ma Maquette - la coque, la muraille et le pont

gh-5a p, 1/8

Ma maquette, la coque, la muraille, le pont

La maquette est celle de la boîte de construction d'AEROPICCOLA.

Plans, matériaux et accastillage sont satisfaisants, mais aucune indication sur les colorations pourtant importantes puisqu'elles sont, on le sait,

une marque de puissance et de richesse à cette époque.

Les plans d'Aéropiccola suffisent pour la construction de la coque et de la mâture ; pour certains détails, en particulier pour le pont, j'ai préféré ceux de les plans de Blueprint.

Plans et structure.....	1
La coque.....	2
Premiers aménagements du pont et premières couleurs.....	4
Les sabords.....	5
Cadènes et cap de mouton de cadène.....	5
Les canons, Palans et bragues.....	6
Le pont prêt à recevoir sa mâture.....	7



Plans et structure

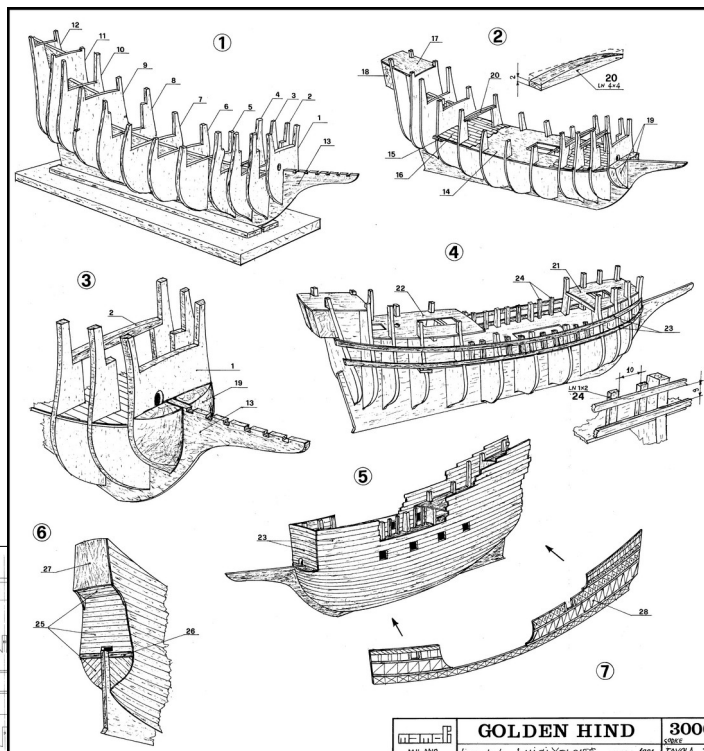
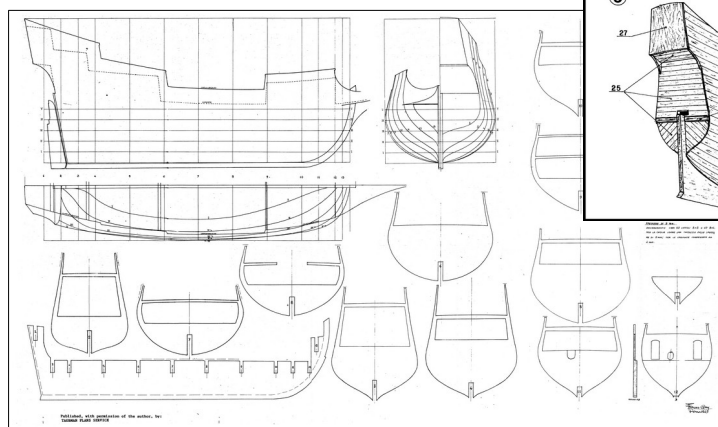

GOLDEN HIND 3006
disegnato da Luigi Valentini - scala 1/80
MILANO

*Golden Hind - Le galion de Francis Drake
Ma Maquette - la coque, la muraille et le pont*

gh-5a p, 2/8

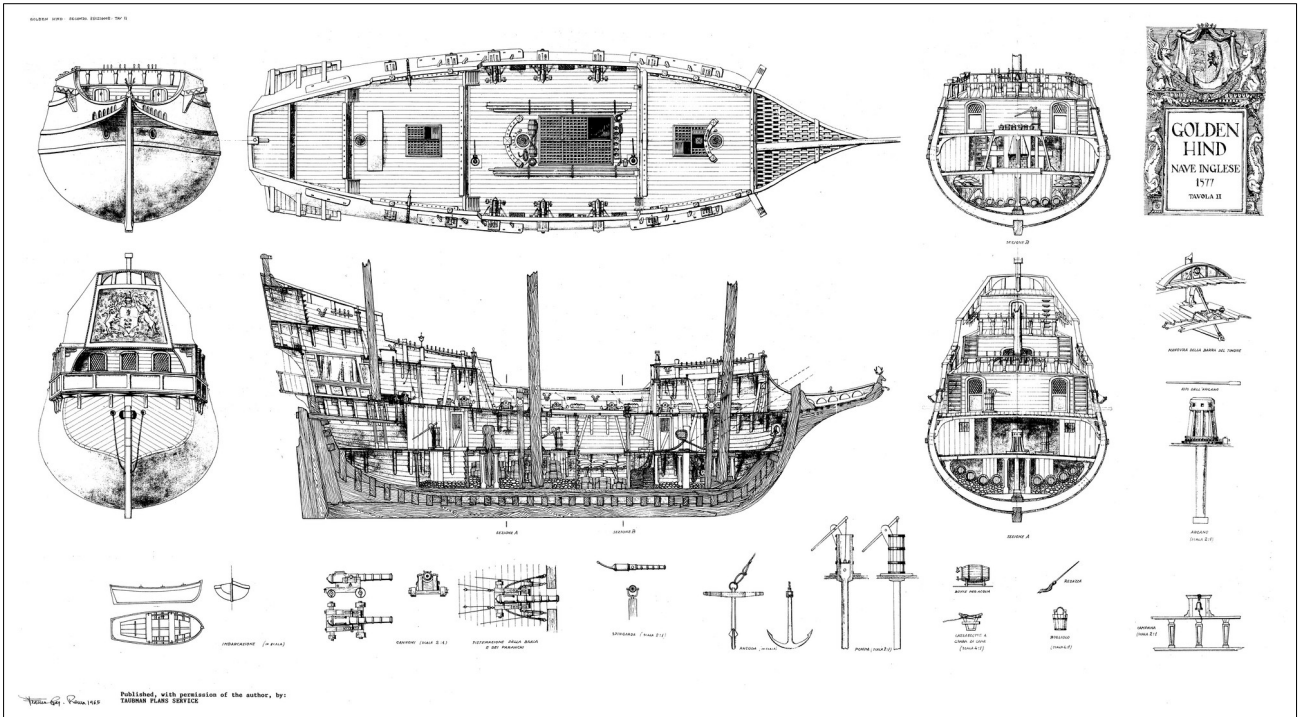

La coque

La coque telle que je l'ai retrouvée trente ans après sa construction



Golden Hind - Le galion de Francis Drake

Ma Maquette - la coque, la muraille et le pont

gh-5a p,3/8

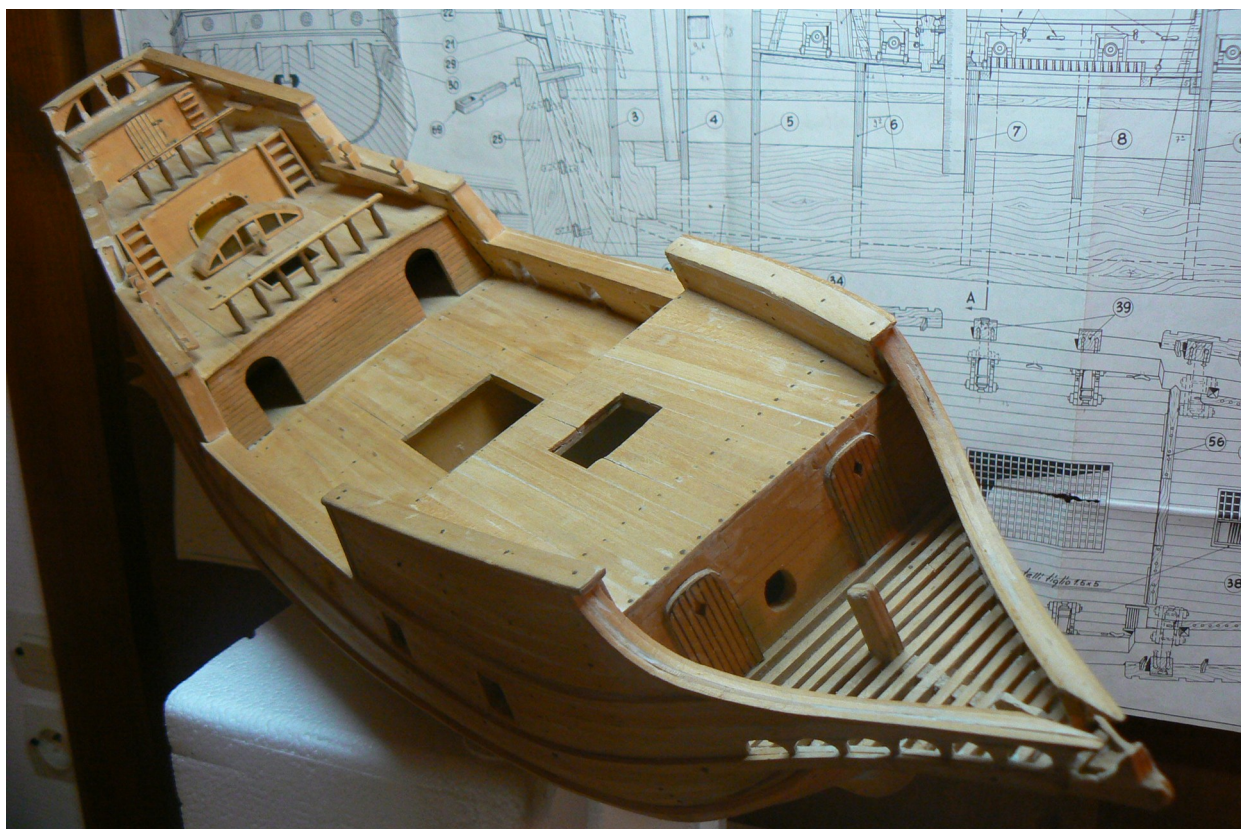
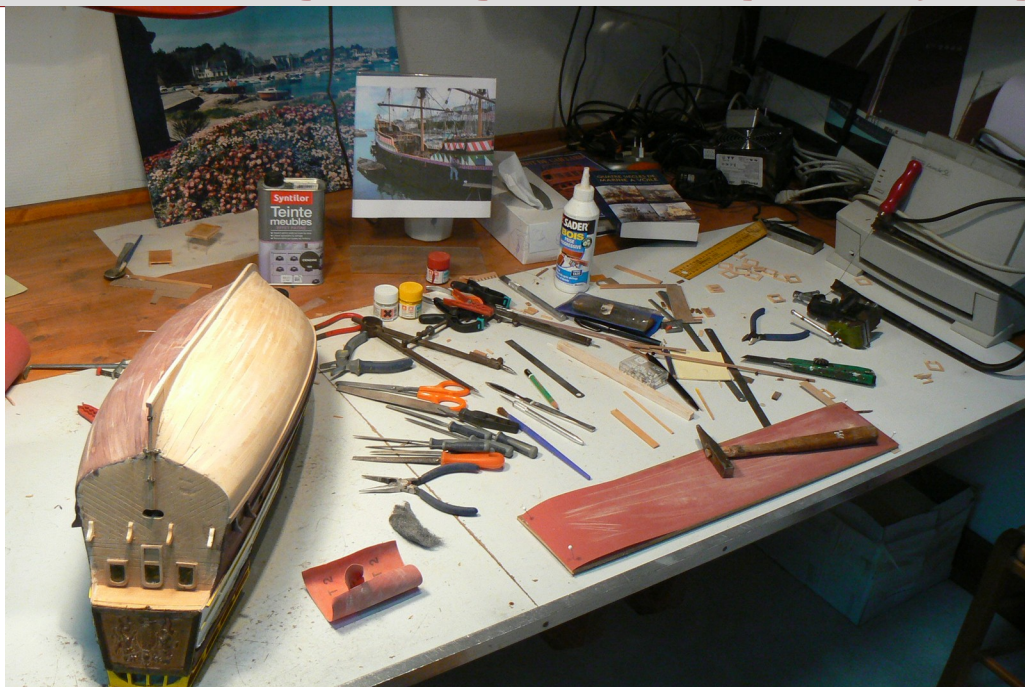

Golden Hind - Le galion de Francis Drake

Ma Maquette - la coque, la muraille et le pont

gh-5a p, 4/8

Premiers aménagements du pont et premières couleurs

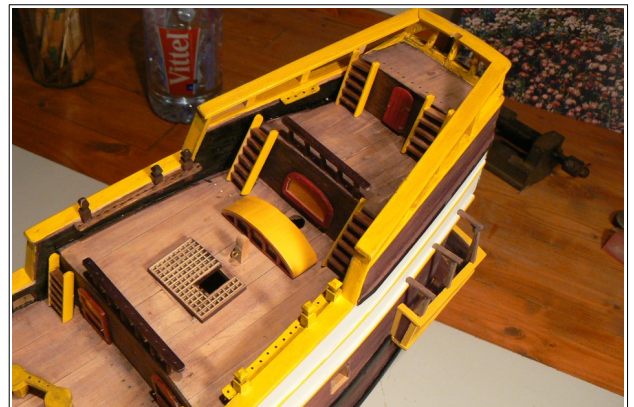



Les sabords

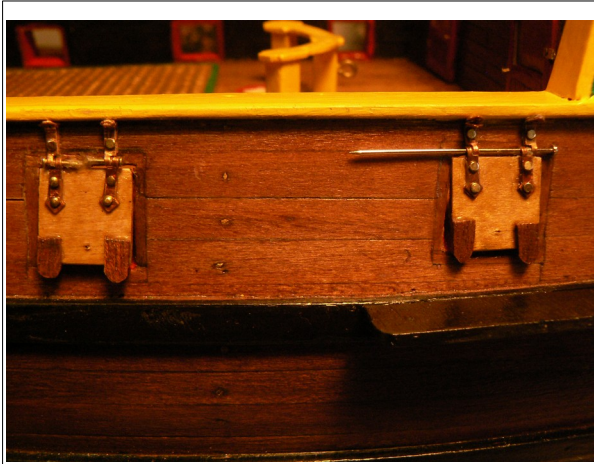

pose des sabords



sabords babord

Cadènes et cap de mouton de cadène



Les cadènes (W)

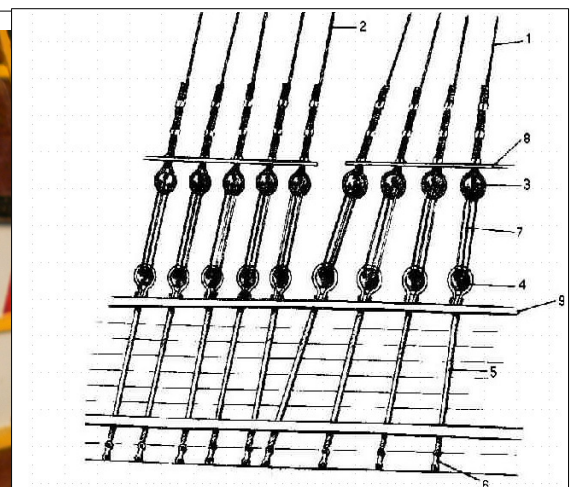

- 1 : Haubans
- 2 : Galhaubans
- 3 : Caps de mouton des haubans
- 4 : Caps de mouton des cadènes
- 5 : Cadènes
- 6 : Etriers
- 7 : Rides
- 8 : Quenouillettes
- 9 : Porte-haubans

Les canons, Palans et bragues

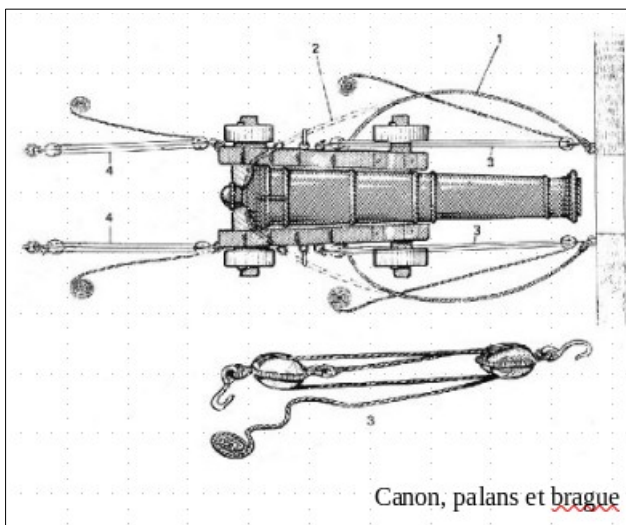

Canon, palans et brague

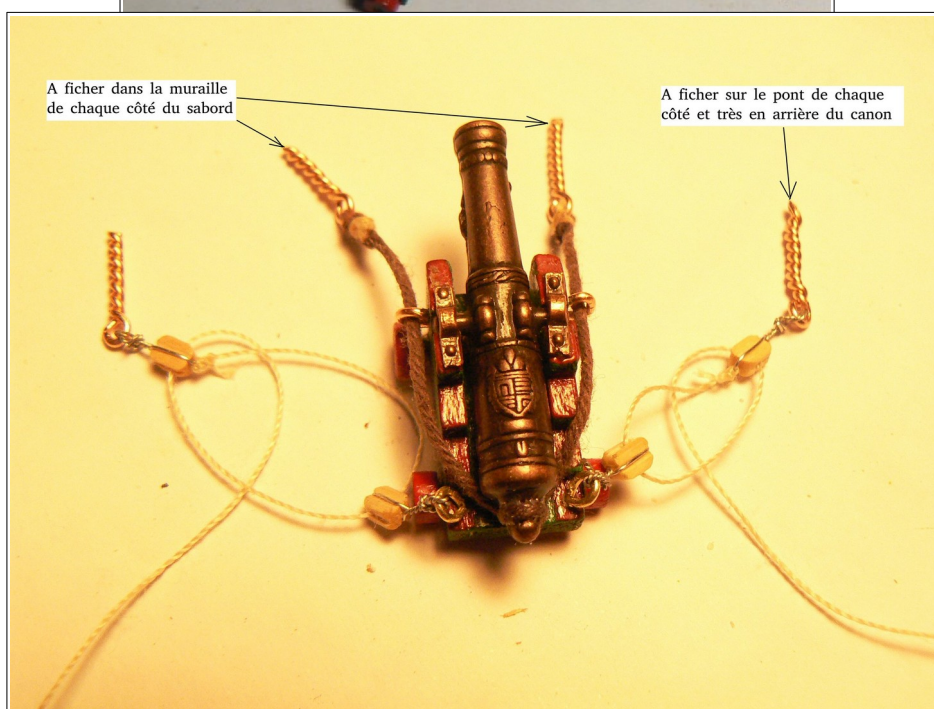
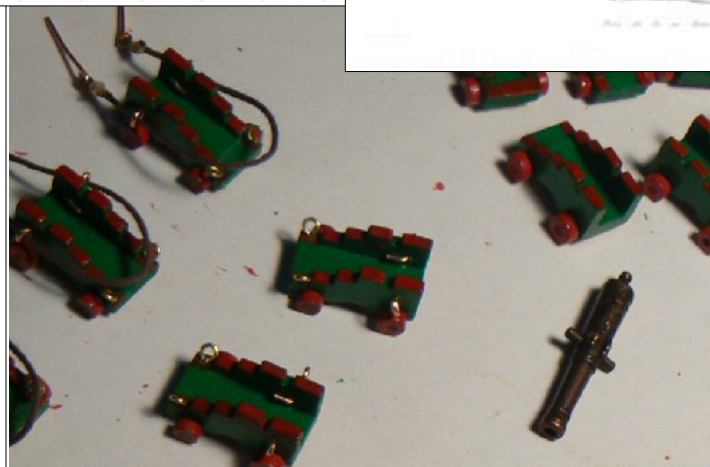
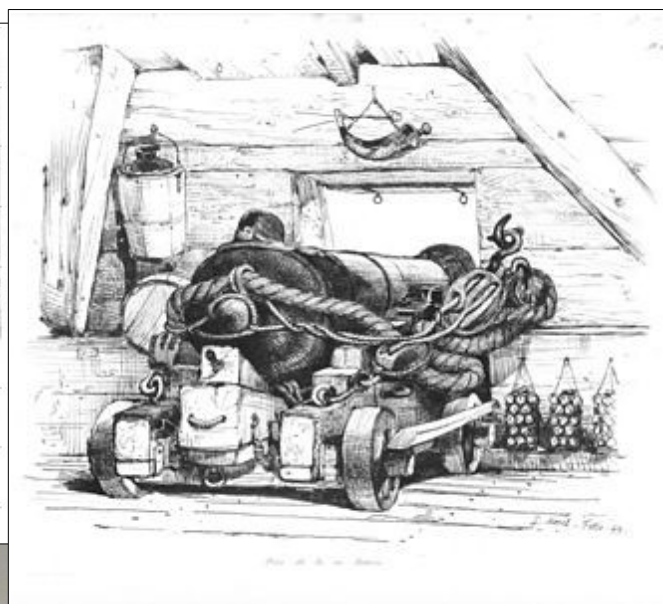

Le pont prêt à recevoir sa mâture

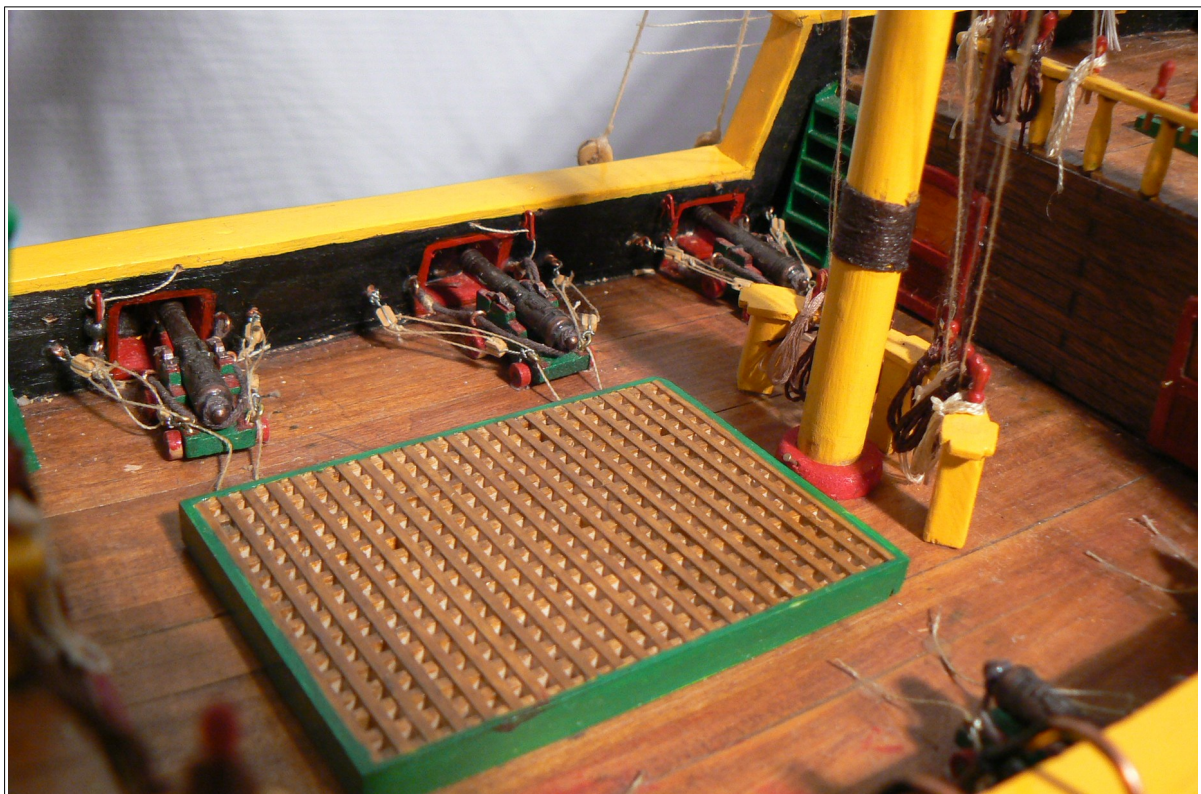



Suite du chantier vers

La mâture

ou

Retour à

[1/ Intro du cahier](#)

ou à

[L'accueil du site](#)